

**MARKANT**  
health & productivity

**MOx**

Het facilitaire bureau

# MOx

Met MOx introduceert Markant een buitengewoon intelligent en eigentijds meubelprogramma. Strak, zakelijk en technisch perfect uitgevoerd. Door het zwevende bureaublad en het ranke onderstel verkrijgt MOx zijn verfijnde uitstraling. Het symmetrische lijnenspel tussen het werkblad en het onderstel zorgt voor structuur en rust op de werkvloer.

MOx past uitstekend in een dynamische werkomgeving. De aard van de organisatie en de werkzaamheden die er plaatsvinden zijn van grote invloed op de uiteindelijke keuze voor het meubilair. Met MOx kan een oneindig aantal bureauconfiguraties, teamwerkplekken en vergadertafels worden samengesteld. Door deze brede toepasbaarheid kan het complete kantoor worden ingericht met MOx. Zo ontstaat er een homogeen beeld in het kantoor.

MOx biedt altijd een passende oplossing.

- › Tijdloze vormgeving
- › Voor een modern en dynamisch kantoor
- › Hoogte-instelling met intelligent click-mechanisme
- › Leverbaar in wit, zilver en zwart
- › Ook verkrijgbaar in management uitvoering



# Ontwerp MOx

De onderstellen van MOx, de 4-poot en de O-poot, zijn vervaardigd uit een hoogwaardig stalenbuisprofiel van 70 x 30 mm. Dit profiel geeft MOx zijn stoere en industriële uitstraling. Het onderstel is volledig geconstrueerd uit mono-materialen waardoor MOx aan het einde van de levenscyclus uitstekend recyclebaar is.

Tegelijk met de ontwikkeling van MOx is ook een compleet nieuw frame ontworpen. De nieuwe universele en modulaire constructie is een doorontwikkeling van de vermaarde 'Markant Systeem Architectuur'. Het is daarmee niet alleen toepasbaar op MOx, maar zal ook de standaard worden voor alle bestaande en toekomstige meubellijnen van Markant. Het intelligente ontwerp van de 'beams' maakt het mogelijk om MOx volledig zonder gereedschap te installeren.

- › Gereedschaploos
- › MSA +
- › Snelle montage
- › Eenvoudige instelbaar

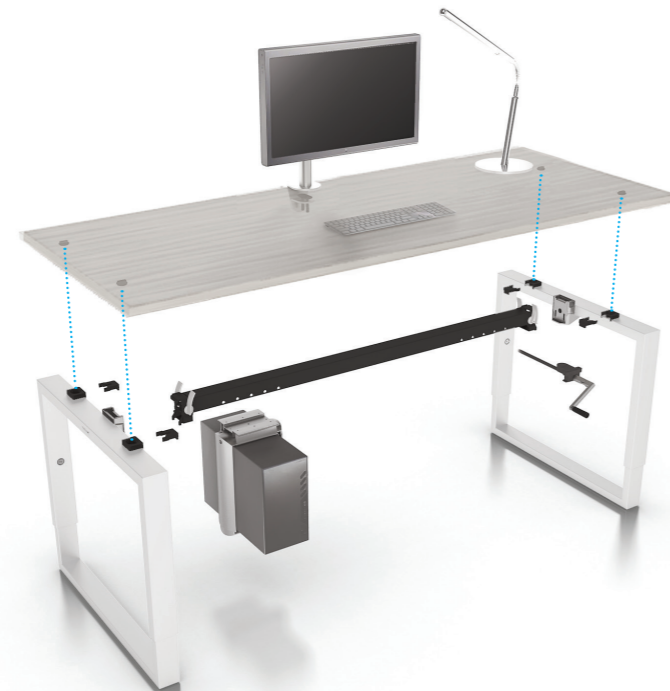
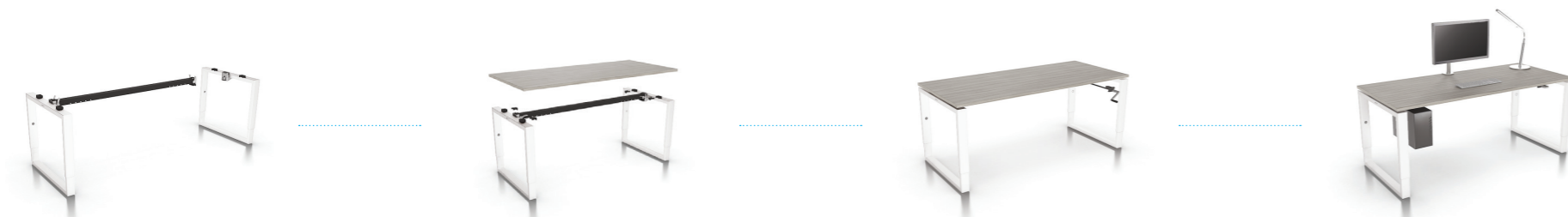

## MOx Montage

Razendsnelle en gereedschapsloze montage! MOx is het eerste meubelprogramma van Markant met de vernieuwde Markant Systeem Architectuur (MSA).



## Leesbaarheid Hoogte Verstelling

Het venster in de poot zorgt voor een duidelijke afleesbaarheid van de ingestelde hoogte. Het instelbereik loopt van 61 tot 85 cm.



## MOx Eco-fits

De gepatenteerde ECO-fits zorgen voor een gereedschapsloze montage van het werkblad en de accessoires aan het frame.



## Functionaliteit en Accessoires

De functionaliteit van de werkplek kan worden vergroot door toevoeging van accessoires als kabelmanagement oplossingen en scheidingswanden.



## Hoogte verstellingen

Permanente hoogte verstelling met de inklapbare handslinger of optioneel met de elektromotor en het digitale display. Met de 'click' bediening is de werkplek zonder gereedschap op hoogte in te stellen. MOx is ook verkrijgbaar op een vaste hoogte van 75 cm voor vergaderoplossingen.



## Lak- en bladkleuren

MOx is in wit, zilver of zwart onderstel verkrijgbaar. Naar wens kan hier een blad in bijna iedere kleur of hout decor op worden geplaatst.

## Uitvoeringen

Door de vele pootvarianten kan er een oneindig aantal bureaus, teamwerkplekken en vergadertafels worden samengesteld. Het ontwerp van MOx is strak, zakelijk en technisch perfect uitgevoerd.

De verschillende poten kunnen worden uitgevoerd als Vaste Hoogte, Hoogte Instelbaar met inbus, Hoogte verstelbaar met Slinger of Elektrisch. Voor de MOxO is zelfs het slimme click systeem verkrijgbaar. Hierdoor kunt u altijd de gewenste hoogte voor uw werkplek kiezen of zelf instellen.

Door het tijdloze design blijft een kantooromgeving met MOx altijd up-to-date.



### Beschikbare framekleuren

Beschikbare framekleuren zijn wit, zilver en zwart. Voor de bureau-bladen is er een veelvoud aan kleuren en houtdecors mogelijk.



› Wit RAL 9010



› Zwart RAL 9005



› Zilver RAL 9006

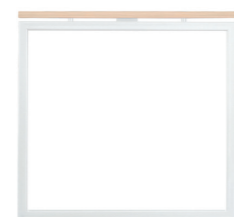

MOxO



MOx4

## Accessoires



### Q4 500mm Post + 1x ZOOM 102 + Bladklem

Artikelnummer: **IB210600** (zilver)

Artikelnummer: **IB210600B** (zwart)

Artikelnummer: **IB210600W** (wit)



### Wirebasket wit

Artikelnummer: **6020901080** (100 cm)

Artikelnummer: **6020901480** (140 cm)

Artikelnummer: **6020901680** (160 cm)

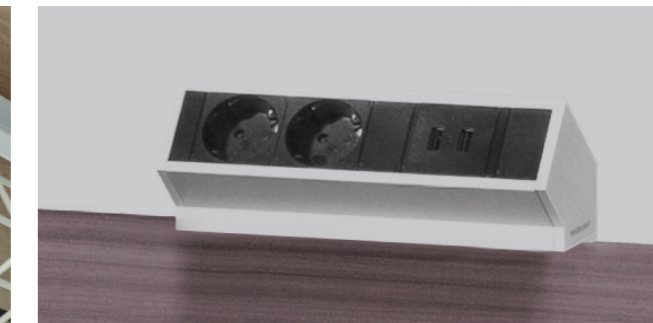

### Media Hub 2x power + usb dual charger, GST18

Artikelnummer: **3913814080** (wit)

Artikelnummer: **3913814070** (zwart)

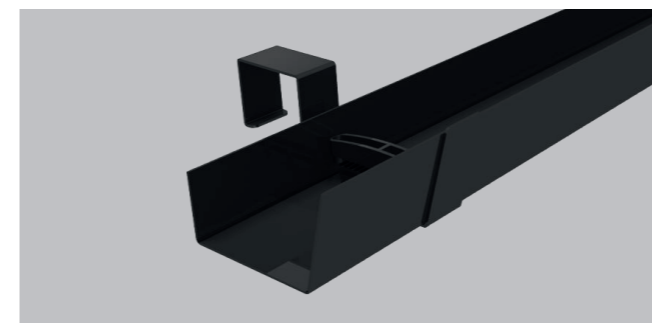

### MSA+ kabelgoot zwart

Artikelnummer: **39165080** (t.b.v. tafel 80 cm)

Artikelnummer: **39181030** (100 - 140 cm)

Artikelnummer: **39181040** (140 - 180 cm)

Artikelnummer: **39181050** (180 - 220 cm)



### Kabelslurf 82 cm

Artikelnummer: **68111600** (transparant)

Artikelnummer: **68111650** (zilver)

Artikelnummer: **68111670** (zwart)



Myscreen is verkrijgbaar in diverse hoogte- en breedtematen. Naar wens is iedere stof, kleur en dessin mogelijk.

## Rechte werkplekken



### Rechthoekige werk- en vergadertafels

- › Vaste hoogte: 75 cm.
- › Afmetingen: v.a. 80 x 80 t/m 240 x 100 cm
- › met stappen van 20 cm.



### Rechthoekige werktafels

- › Verstelbereik: 61 - 85 cm.
- › Afmetingen: v.a. 80 x 80 t/m 240 x 100 cm
- › met stappen van 20 cm.



### Rechthoekige werktafels

- › Verstelbereik: 61 - 85 cm.
- › Afmetingen: v.a. 80 x 80 t/m 240 x 100 cm
- › met stappen van 20 cm.

## Hoekwerkplekken



### Rechthoekige werktafel met aanbouwtafel

- › Verstelbereik: 61 - 85 cm.
- › Afmetingen basis tafel: 160 x 80 t/m 240 x 100 cm.
- › Afmetingen aanbouwtafel: 60 x 60 t/m 120 x 80 cm.



### Gespiegelde opstelling met screen

- › Verstelbereik: 61 - 85 cm.
- › Afmetingen basis tafel: 160 x 80 t/m 240 x 100 cm.
- › Afmetingen aanbouwtafel: 60 x 60 t/m 120 x 80 cm.

## Teamwerkplekken



### Bench opstelling met ladeblokken

- › Verstelbereik: vaste hoogte 75 cm of 61 - 85 cm.
- › Afmetingen: 320 x 160 en 360 x 160 cm.
- › Ladeblokken: met diverse indelingen 60 of 80 cm diep.



### 2x rechthoekige werktafel met cabinets

- › Verstelbereik: 61 - 85 cm.
- › Afmetingen: 160 x 80 t/m 240 x 100 cm.
- › Scenarios: Stand Alone Cabinet.

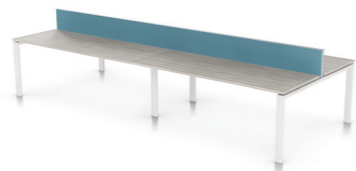

### Bench opstelling met 'MYSCREEN'

- › Verstelbereik: vaste hoogte 75 cm of 61 - 85 cm.
- › Afmetingen: 320 x 160 en 360 x 160 cm.
- › MyScreens: zijn te voorzien van diverse stoffen of een stalen paneel met of zonder akoestische vulling.



### 4x rechthoekige werktafel met 'MYSCREEN'

- › Verstelbereik: 61 - 85 cm.
- › Afmetingen: 160 x 80 t/m 240 x 100 cm.
- › MyScreens: zijn te voorzien van diverse stoffen of een stalen paneel met of zonder akoestische vulling.



### 4x Call Center werkplek met 'MYSCREEN'

- › Verstelbereik: 61 - 85 cm.
- › Afmetingen: 160 x 80 t/m 240 x 100 cm.
- › MyScreens: voor iedere callcenter situatie (inbound en outbound) heeft Markant met 'MyScreen' een passende oplossing.

## Vergaderwerkplekken



### Rechthoekige vergadertafels

- › Vaste hoogte: 75 cm.
- › Afmetingen: v.a. 160 x 80 t/m 240 x 120 cm
- › met stappen van 20 cm.



### Rechthoekige vergadertafels met bladoversteek

- › Vaste hoogte: 75 cm.
- › Afmetingen: v.a. 160 x 80 t/m 240 x 120 cm
- › met stappen van 20 cm.



### Rechthoekige vergaderopstelling

- › Vaste hoogte: 75 cm.
- › Afmetingen: MOx maakt het mogelijk om een oneindig aantal individuele opstellingen te creëren op basis van het modulaire systeem.

## Managerwerkplekken



### Vrijstaande vierkante vergadertafel

- › Vaste hoogte: 75 cm.
- › Afmetingen: 160 x 160 cm.
- › Uitgevoerd met bladdikte: 38 mm.



### Manager werktafel

- › Verstelbereik: 61 - 85 cm.
- › Afmetingen: v.a. 200 x 100 cm t/m 240 x 120 cm.
- › Uitgevoerd met bladdikte: 38 mm en een glazen frostpaneel.



### Manager werktafel

- › Verstelbereik: 61 - 85.
- › Afmetingen: v.a. 200 x 100 cm t/m 240 x 120 cm.
- › Uitgevoerd met bladdikte: 38 mm en een glazen frostpaneel.
- › Scenarios: Stand Alone Cabinet.

Stofgroep 1 - Rhapsody

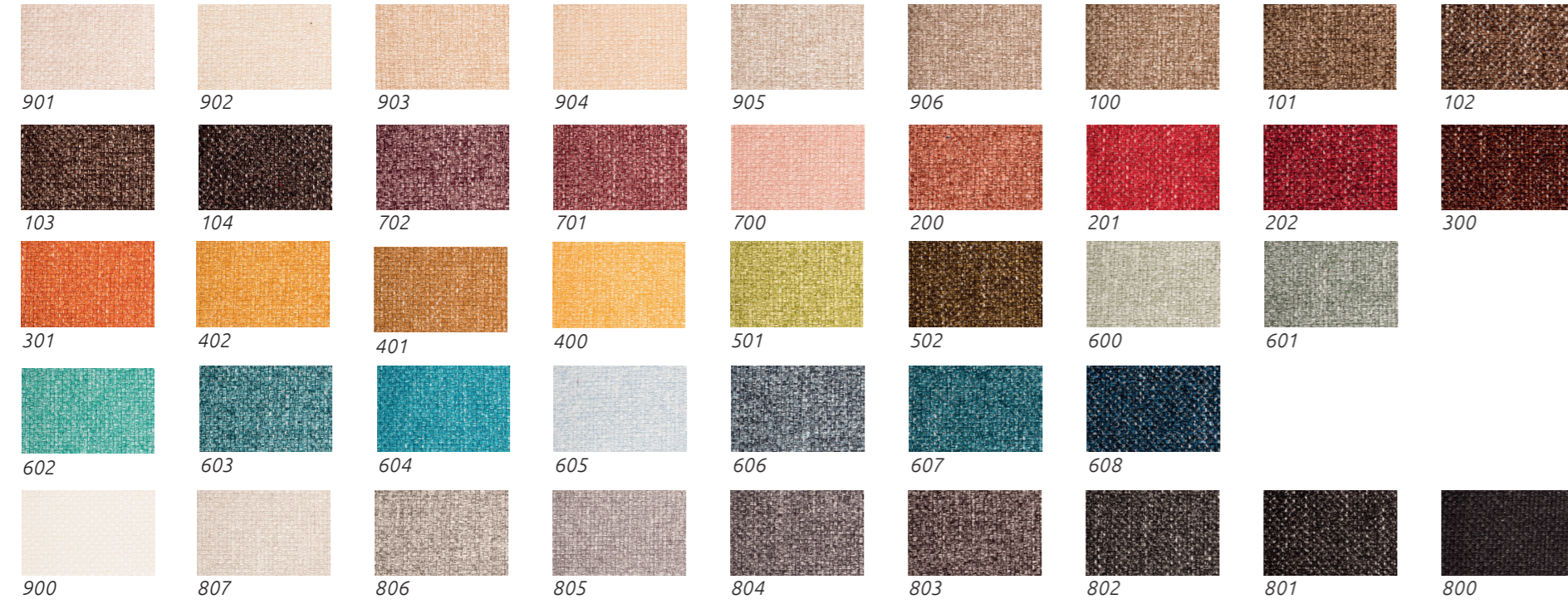

Stofgroep 1 - Harmony

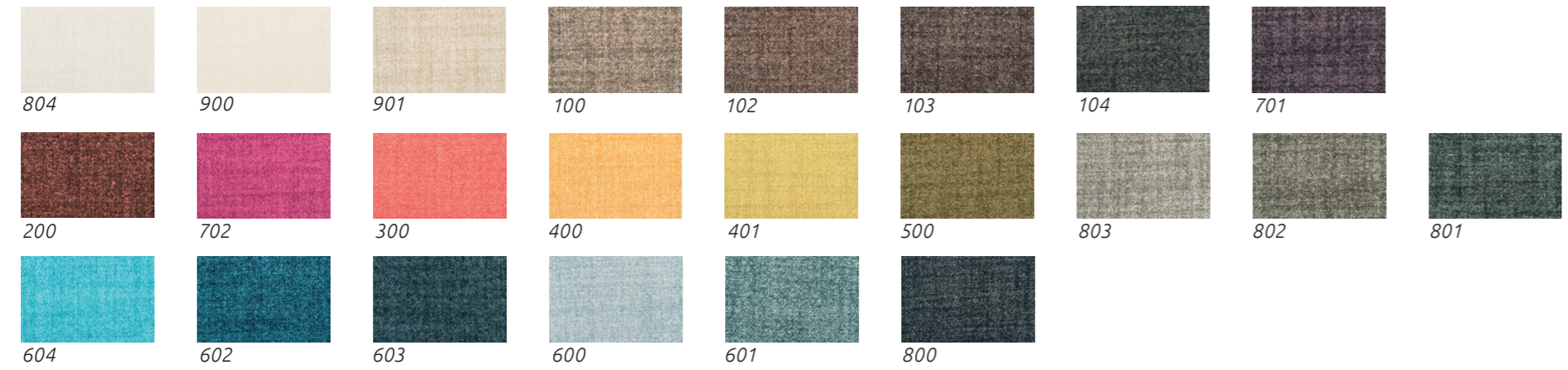

Tafel & bankpoten

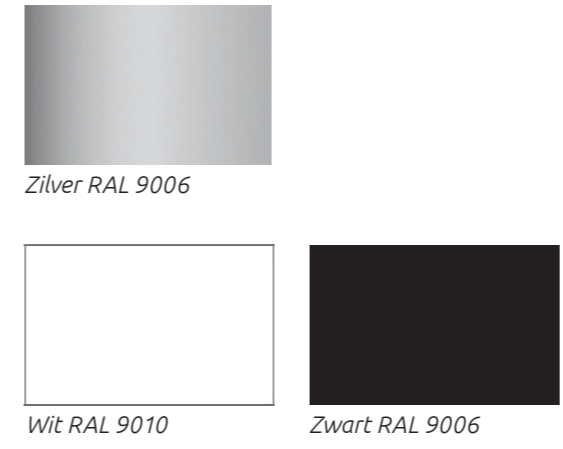

Bureaubladen

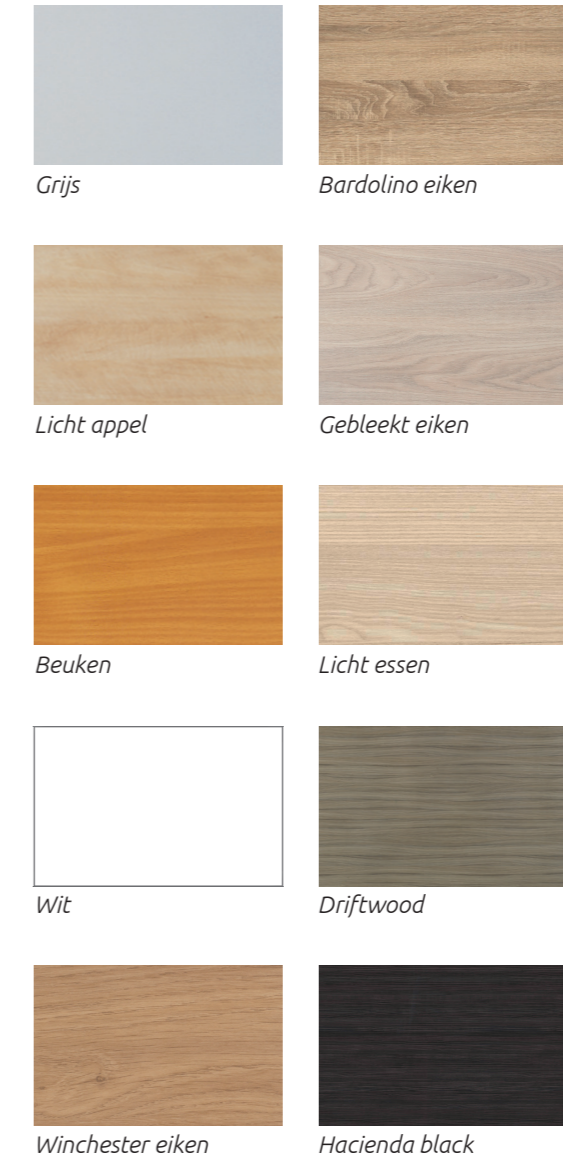

# MARKANT

health & productivity

